

Thurkraftwerk AG
Thurbruggstrasse 4
9215 Schönenberg

**Kraftwerk Thurfeld
Kradolf - Schönenberg
an der Thur**

Ausführung

**Lockstrompumpe
für Fischaufstieg**
Schalung 1:50

Pöyry Energy AG Hiltzstrasse 16, 5002 Birmensdorf 8007 Zürich Telefon: +41 (0)43 855 22 24 Telefax: +41 (0)43 855 22 26	BHA TEAM.ch Birmensdorfstrasse 16, 5002 Birmensdorf 8007 Zürich	Entw.	Stat.	Konstr.	Datum
		10.08.11	10.08.11	10.08.11	10.08.11
					5002.8/122
					Format: 60/84 5/3 m2

OK Tosbecken= 450.00 m ü.M.	
	Beton Fischaufstieg
	Beton Wehrmauer
	Höhenkanten Wände / Lockstrompumpe
	Höhenkanten Fundamente / Bodenplatte
Dazugehörige Stückliste Crete / Dome: 5002.8/122-ST1 Dazugehörige Stückliste EBEA: 5002.8/122-ST2	
Betonbezeichnung: Typ 1, Magerbeton: C 10/20, W/Z $\leq 0,65, D_{32}$ Typ 2, Fundamente, BP: C 30/37, X04 / XFS (CH), W/Z $\leq 0,5, D_{32}$ Typ 3, Wände: C 40/50, X04 / XFS (CH), W/Z $\leq 0,45, D_{32}$ ca. 5 Manganprozent Silicastraub (von Zementmange)	
C=	4,0m
C _u =	4,0m

- Bauablauf:
- erstellen Fundamente Stützmauern
 - betonieren der Stützmauern
 - einbringen Erstbeton Bodenplatte
 - betonieren Wände Fischaufstieg
 - betonieren Zweitbeton Bodenplatte

Schnitt B-B 1:50

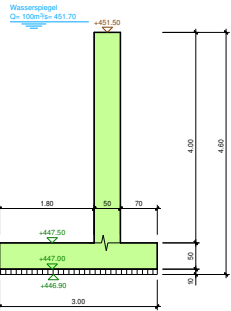

Schnitt A-A 1:50

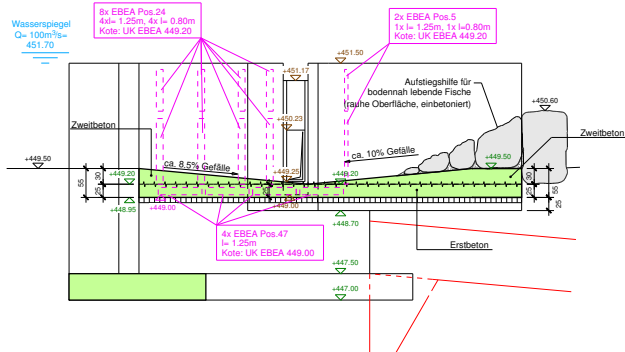

Schnitt C-C 1:50

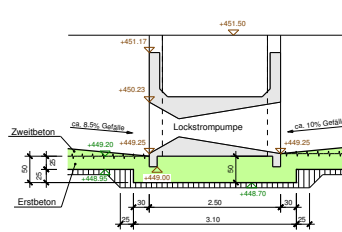

**Grundriss 1:50
Schalung**

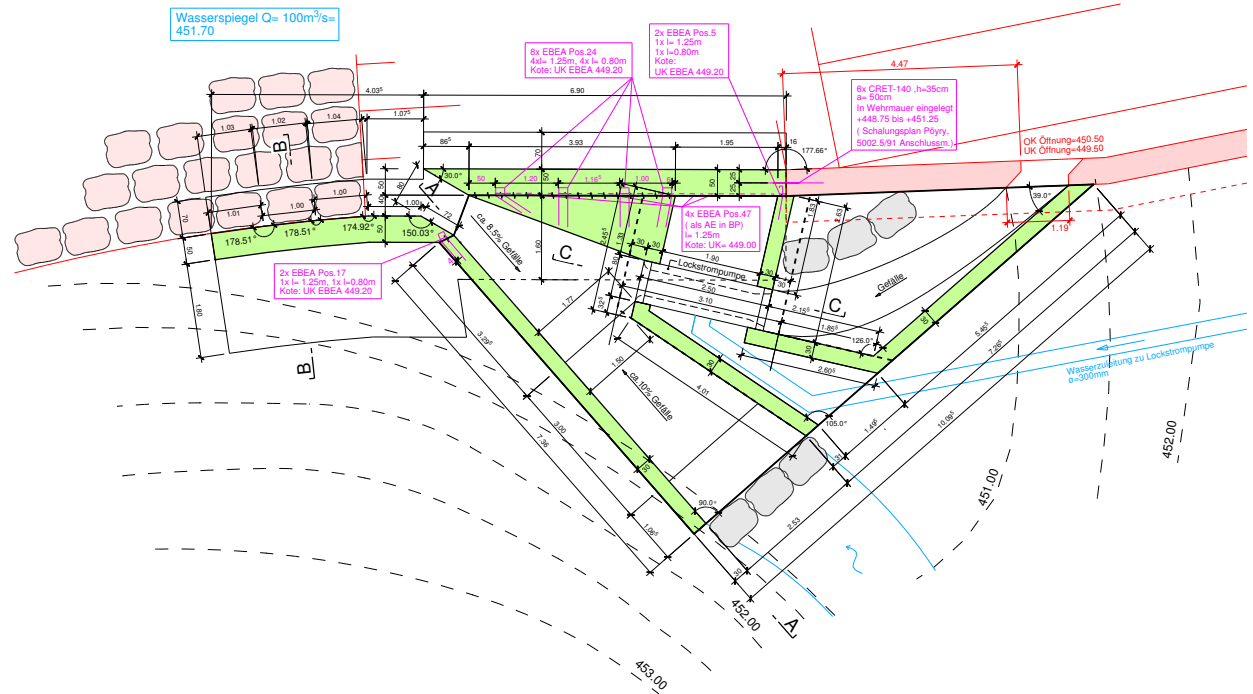

**Grundriss 1:50
Höhenkoten**

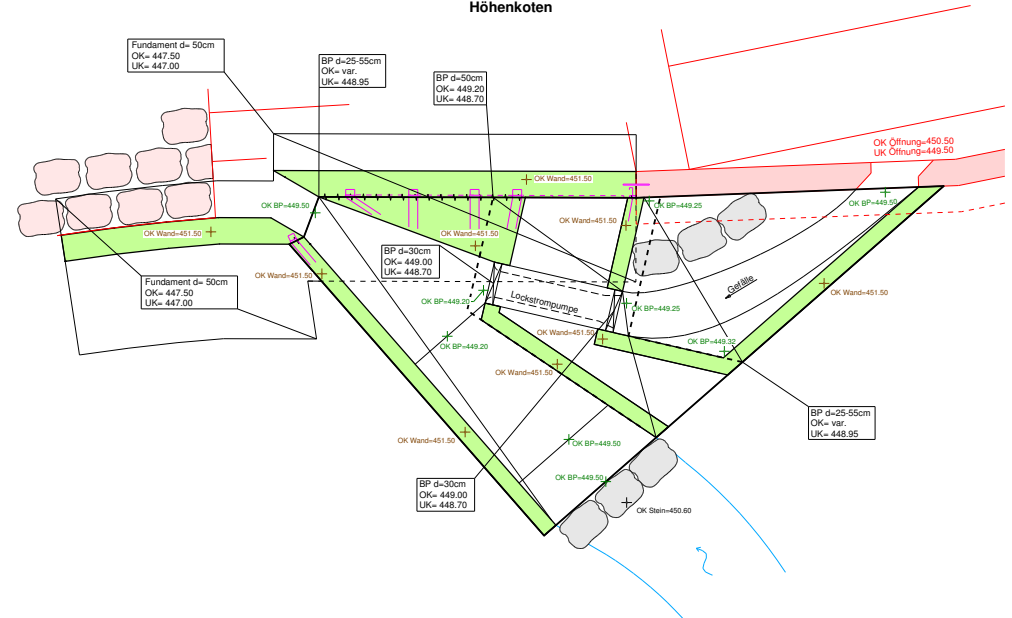

Thurkraftwerk AG
 Thurbrugstrasse 4
 9215 Schönenberg

Kraftwerk Thurfeld
 Kradolf - Schönenberg
 an der Thur

Ausführungsprojekt

Fischaufstieg

Grundriss 1:50

Querschnitte 1:20

PÖYRY Energy AG
 Pöyry Energy AG
 Hechtstrasse 141, Postfach
 8027 Zürich
 Telefon: +41 (0)44 385 55 54
 Telefax: +41 (0)44 385 55 56

Eintr.	Gen.	Sticht.	Datum
1/20	1/20	1/20	02.02.15
2/20	1/20	1/20	
3/20	1/20	1/20	
4/20	1/20	1/20	
5/20	1/20	1/20	
6/20	1/20	1/20	
7/20	1/20	1/20	
8/20	1/20	1/20	
9/20	1/20	1/20	
10/20	1/20	1/20	
11/20	1/20	1/20	
12/20	1/20	1/20	

5002.5/49

Format: A0/105 0,35 m²

Querschnitt im Bereich Absturz 1:20

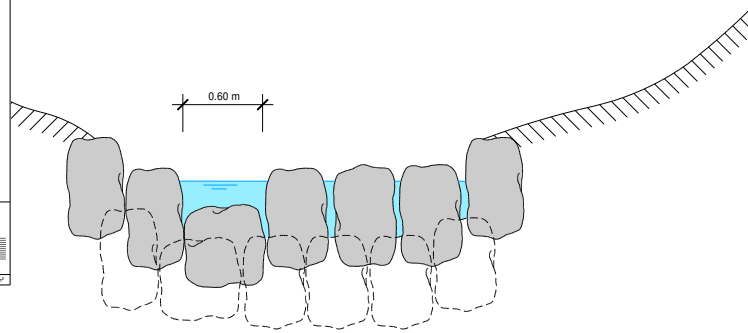

Längsschnitt Umgehungsgerinne 1:20

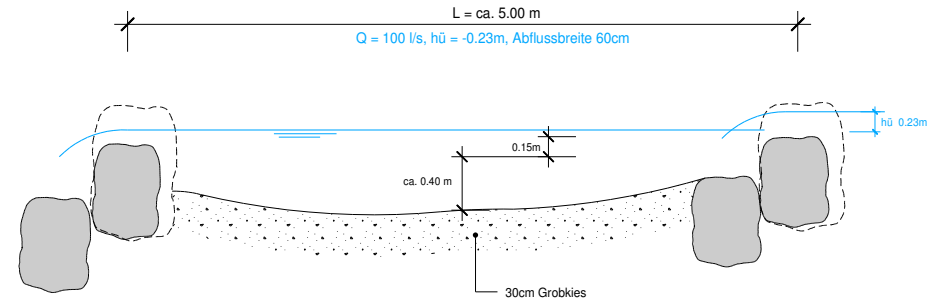

Querschnitt Umgehungsrinne 1:25

im Becken

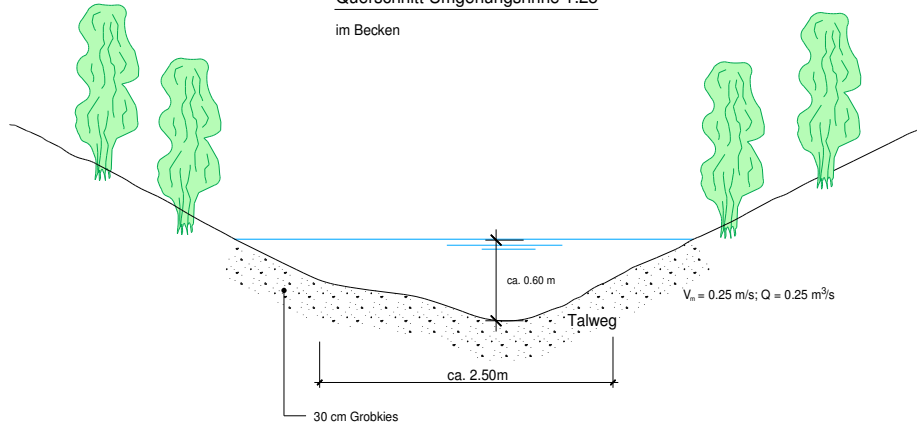

Längsschnitt Umgehungsgerinne 1:20

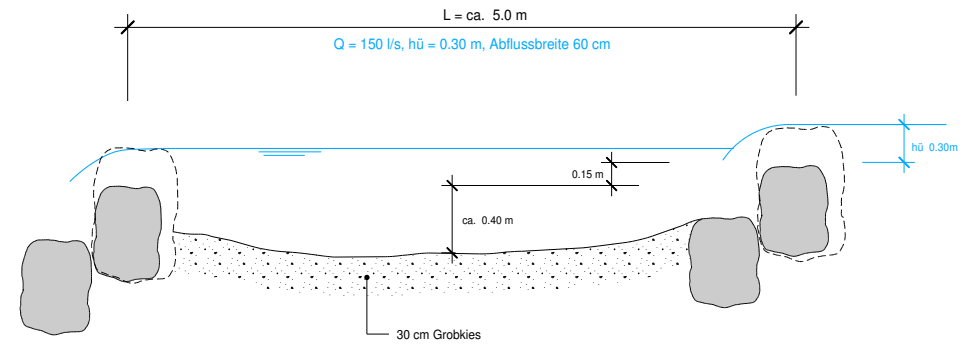

Thurkraftwerk AG
 Thurbuggstrasse 4
 9215 Schönenberg

Kraftwerk Thurfeld
 Kradolf - Schönenberg
 an der Thur

Ausführungsprojekt
 Fischzählbecken
 Grundriss / Schnitte 1:50

PÖYRY BHA *team.ch*
 Pöyry Energy AG
 Hauptquartier: 8001 Pfäfers
 8001 Zurich
 Telefon: +41 (0)44 555 55 54
 Telefax: +41 (0)44 555 55 54

Blatt	Grös	Zust.	Datum
5002.5/50			
Formst.	45/93		5.26.17

Grundriss 1:50

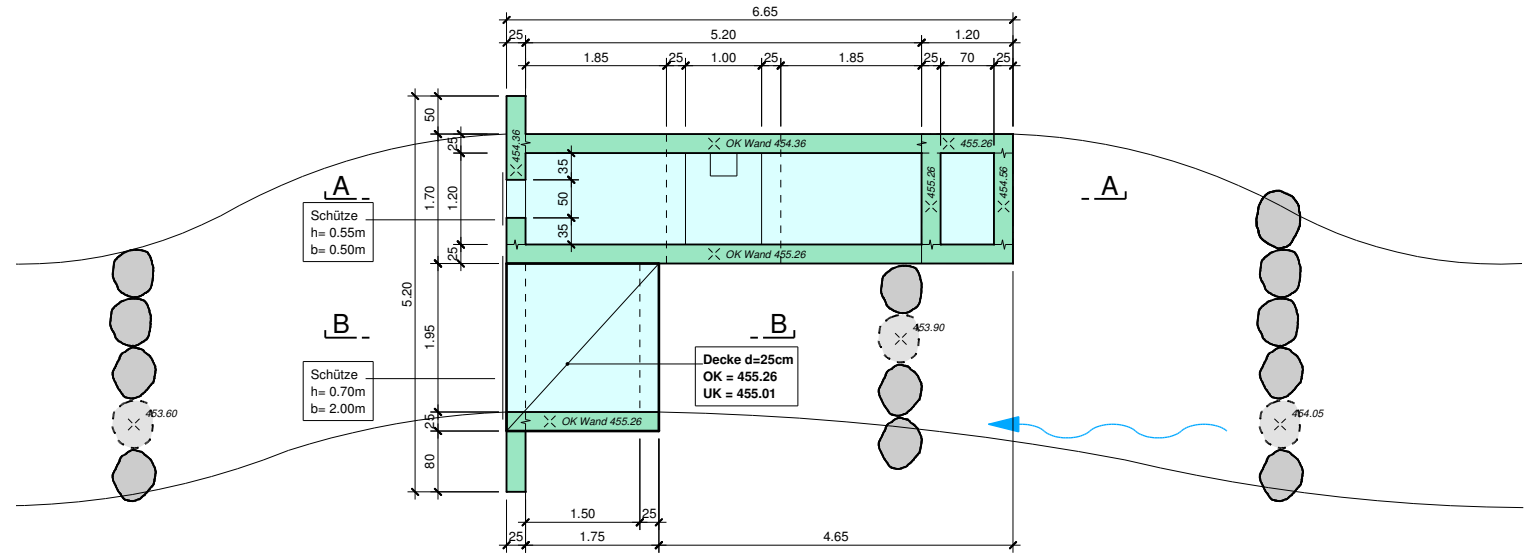

Schnitt A - A 1:50

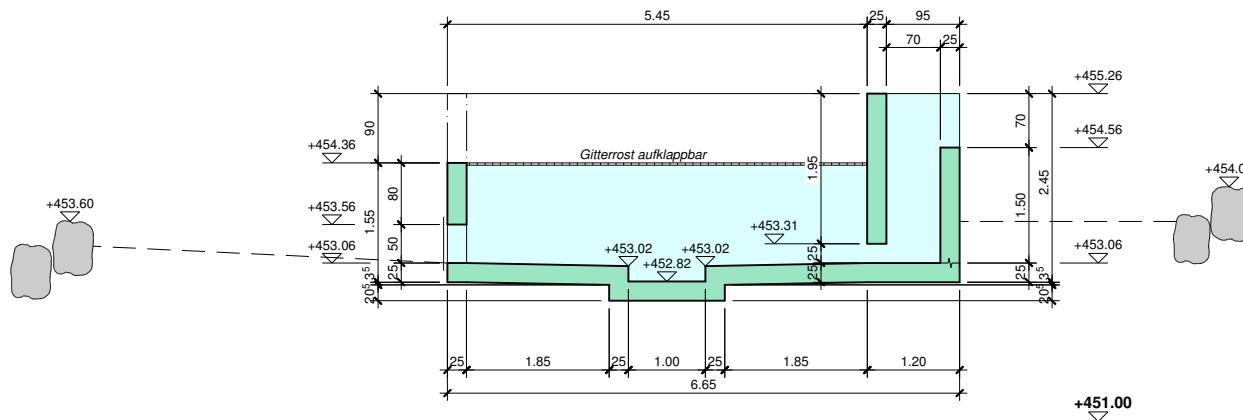

Schnitt B - B 1:50

